

【ROBO-TV R TVR-2UL 外形寸法図】

【ケーブル類保護カバー付状態、上面図】

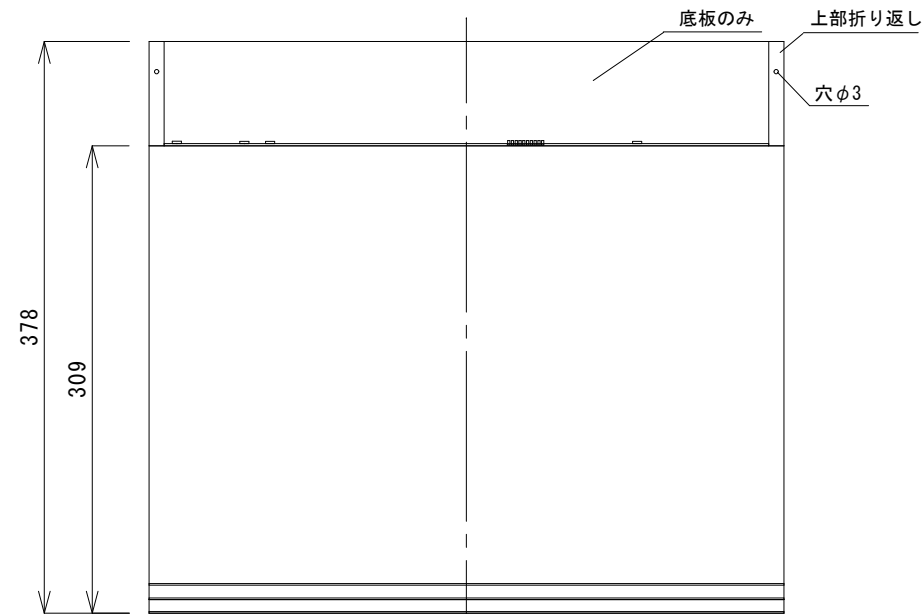
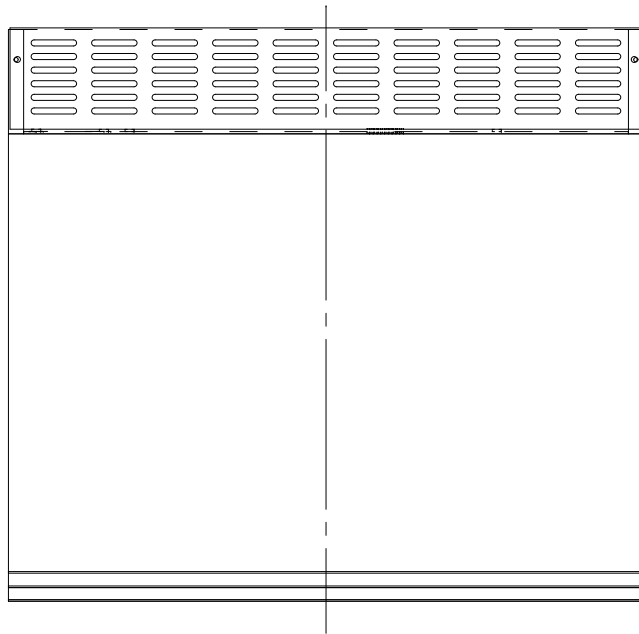

【上面】

項目	仕様
モデル名	TVR-2UL <2T/4T/6T/8T> 9または32
外形寸法	W420×H91×D378
重量	約10kg (TVR-2UL2Tのみ約8kg)
電源	AC100V 50/60Hz (電源コード付属)
消費電力	最大70W (TVR-2UL2Tのみ最大40W)
温湿度環境	0~40℃、20~80%
その他	風通しの良い環境に設置のこと。
OS	Linux
CPU	Intel デュアルコアCeleronプロセッサ J1800
メモリ	2GB
HDD	TVR-2UL2T : 2TB TVR-2UL4T : 4TB TVR-2UL6T : 6TB TVR-2UL8T : 8TB
イーサネット	1ポート
カメラ接続数	9台または32台 ※型番の末尾が9の場合は9台、32の場合は32台
対応コーデック	H.264/JPEG (MJPEG)
センサー入力	ネットワークカメラ経由最大32
冗長化	-

※録画サーバーの機能に関する仕様は、カタログ等を参照下さい。

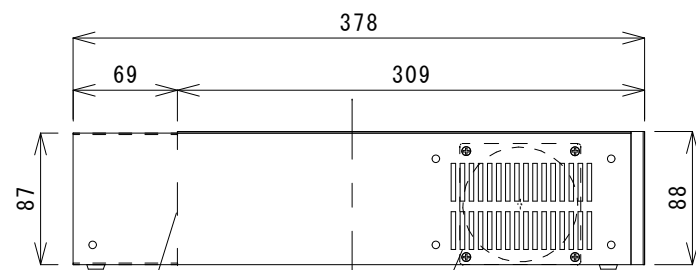

【左側面】
通気孔
内部、ファンあり

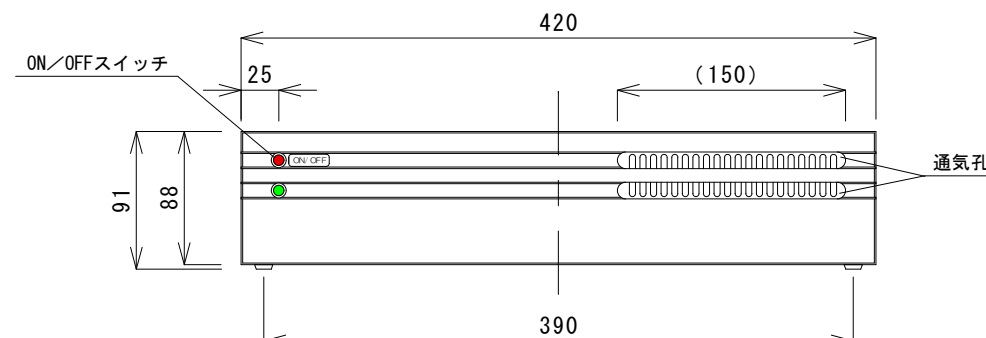

【正面】

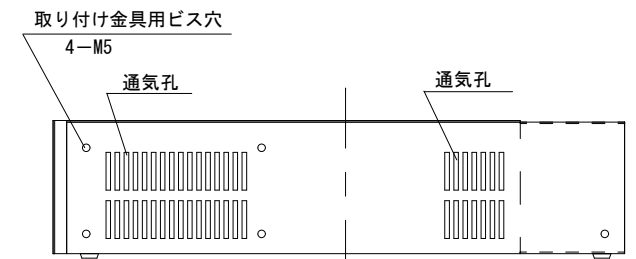

【右側面】

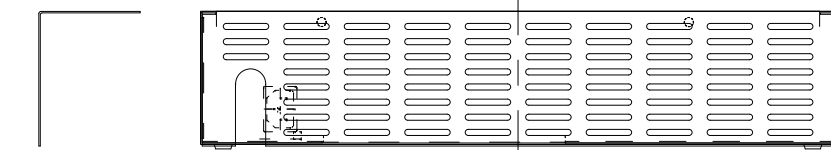

【カバー断面図】 【ケーブル類保護カバー付状態、背面図】

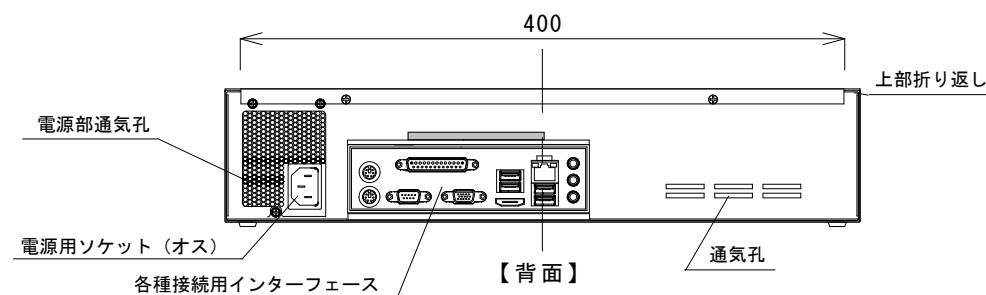

【背面】

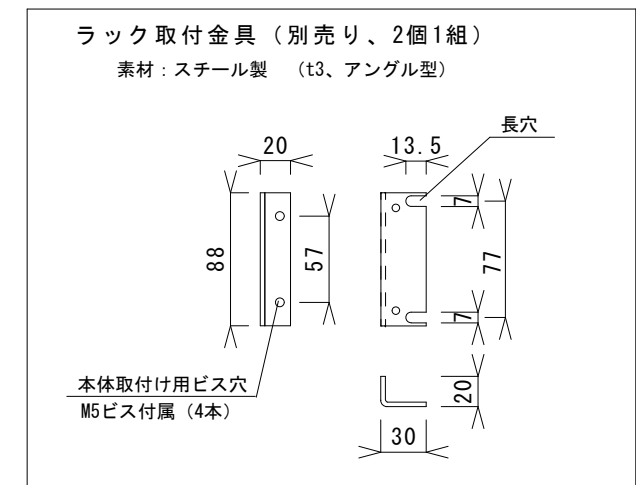

訂正	備考	承認	作成	DATE	個数	名称	図面番号
		橋本	今橋	2018.12.27	1	ROBO-TV R TVR-2UL (D1800)	DGI18-TV20
				単位	縮尺	図面名	
				mm	1/5 (A3基準)	TVR-2UL 外形寸法図	
株式会社 ディーグラット							