

【ROBO-TV2 2Uシリーズ アクセサリー仕様書】

項目	仕様
製品名	TVR-2U縦置き用スタビライザー
対応機種	TVR-2U、TVR-2UC、TVR-2UDX
外形寸法	(図の通り)
素材	スチール製 t2 塗装黒
その他	M5ビス付属 (4本)

・縦置き用スタビライザー寸法図

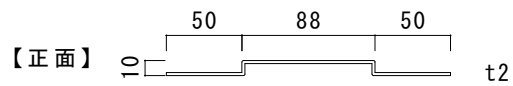
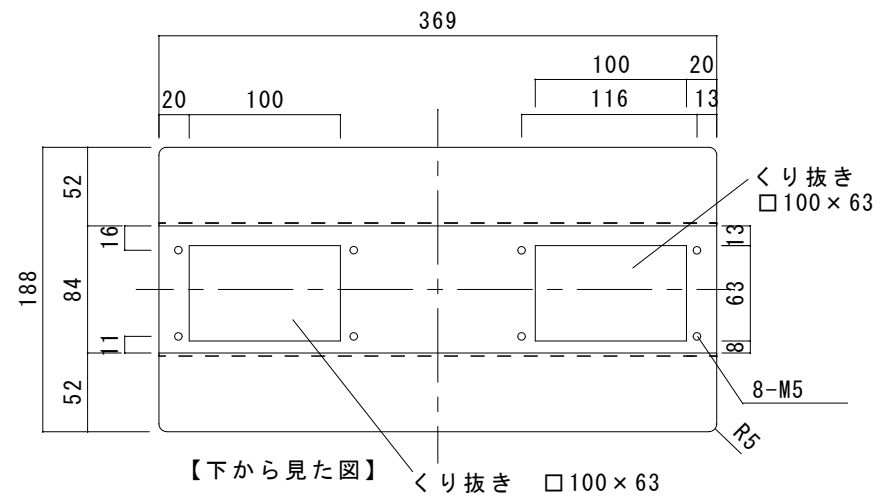

【スタビ取り付け図】

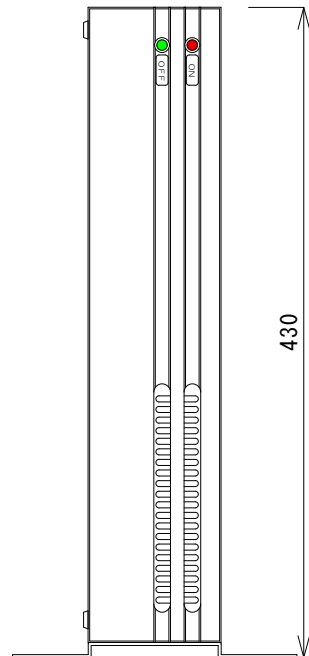
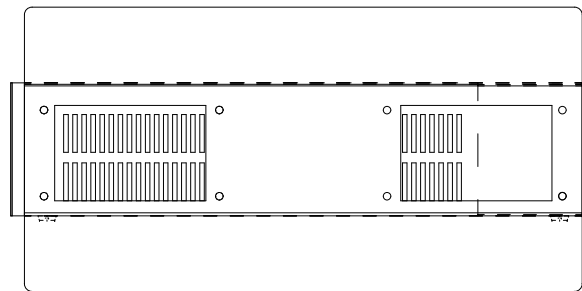

・ラックマウント金具寸法図

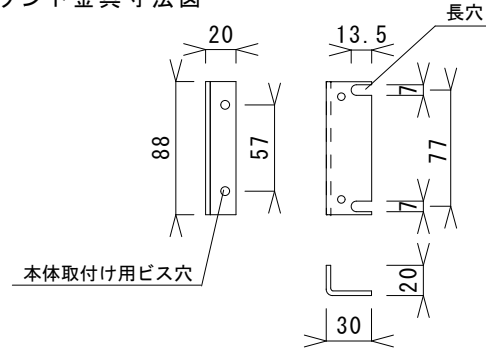

【ラックマウント金具取り付け図】

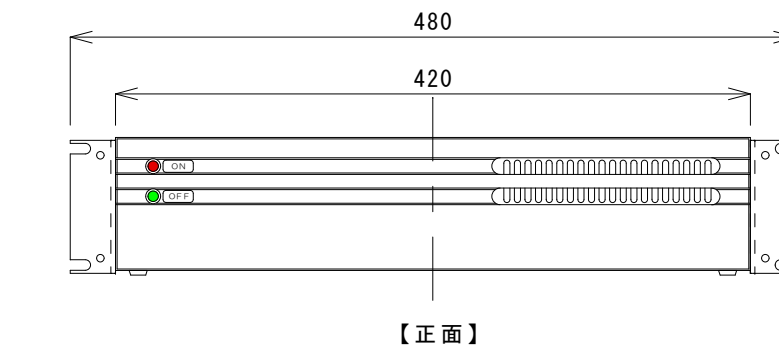
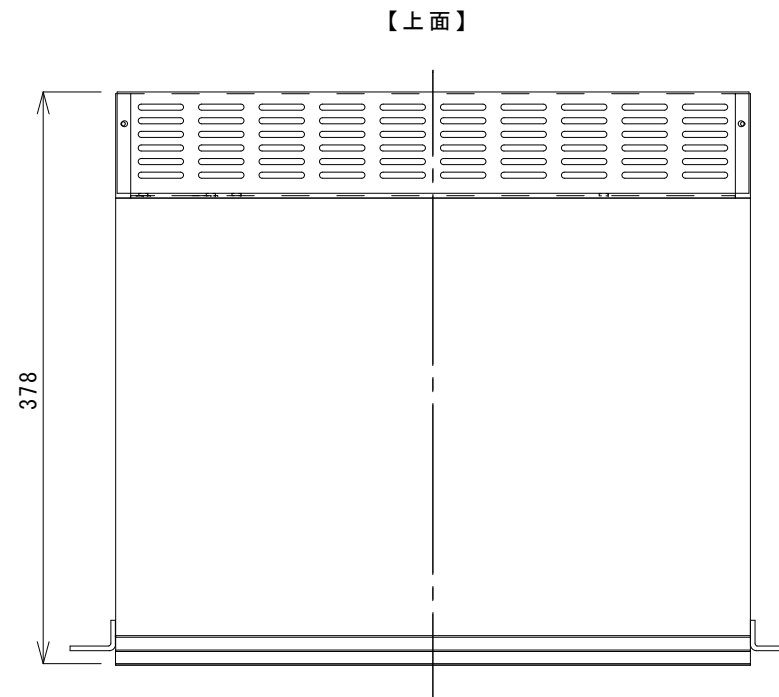

項目	仕様
製品名	TVR-2U用ラックマウント金具
対応機種	TVR-2U、TVR-2UC、TVR-2UDX
外形寸法	(図の通り。2個一組。)
素材	スチール製 t3 アングル
その他	M5ビス付属 (4本) 前留ビス (4本)

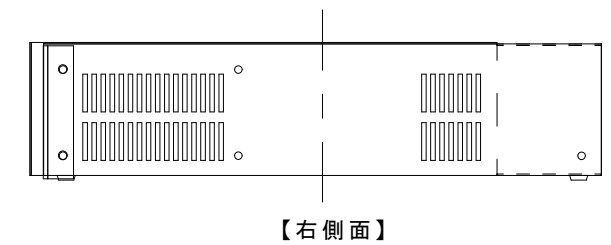
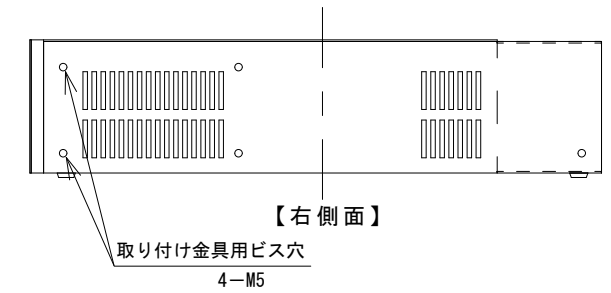
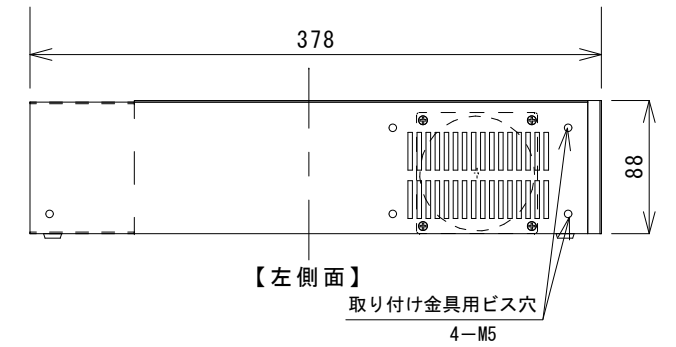

訂正 2019/1/25 対応機種にTVR-2Uを追加。

備考

承認 作成
橋本 今橋

株式会社 ディーグラット

DATE 2017.12.27

個数 1

名称 : ROBO-TV2 TVR-2U用アクセサリー

図面番号

単位 mm

縮尺 1/5 (A3基準)

図面名 : 2U用アクセサリー仕様書

DGI17-TV22